

ТША122-60.80.30-СТ-ГКД-08222

Перв. примен.

Спроб. №

Подп. и дата

Инв. № дубл.

Взам. инв. №

Подп. и дата

Инв. № подл.

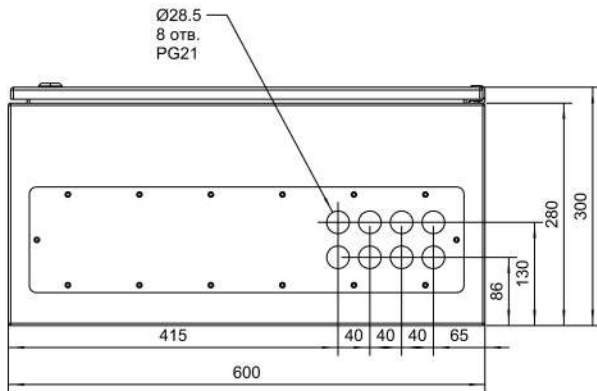
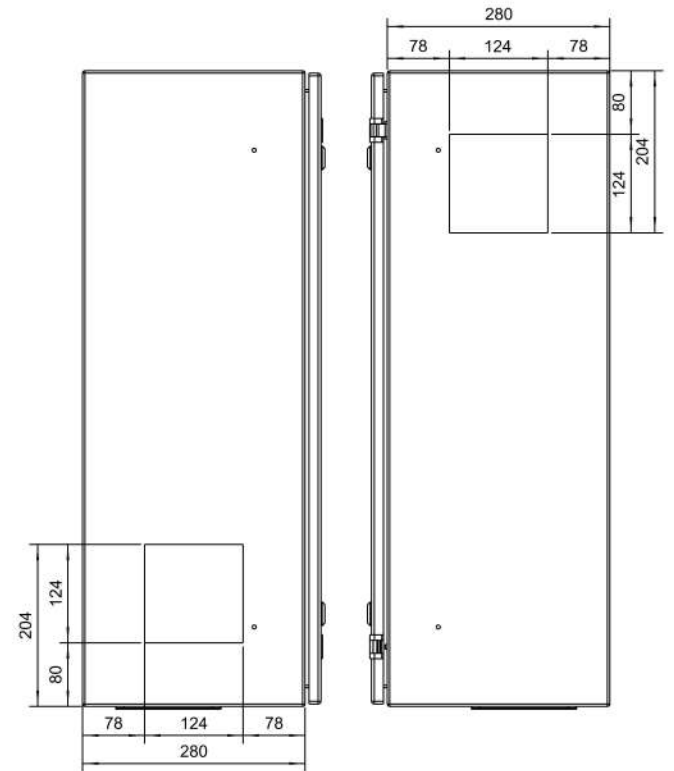
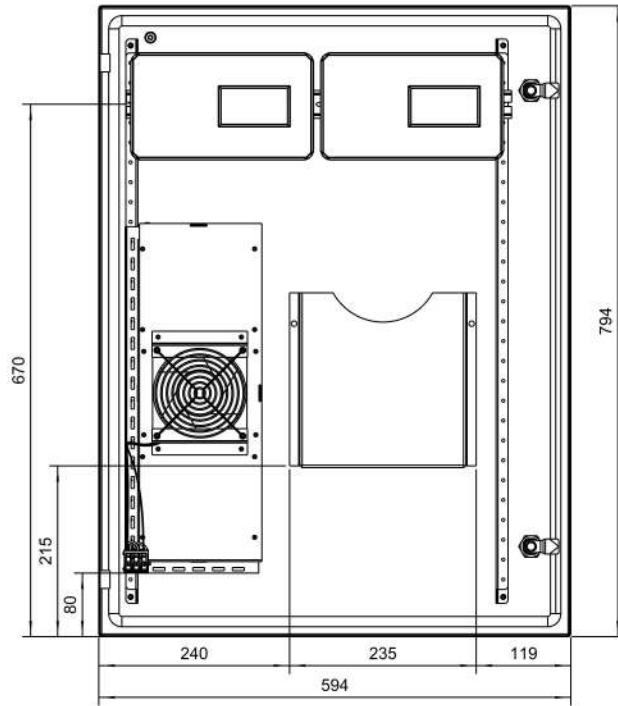
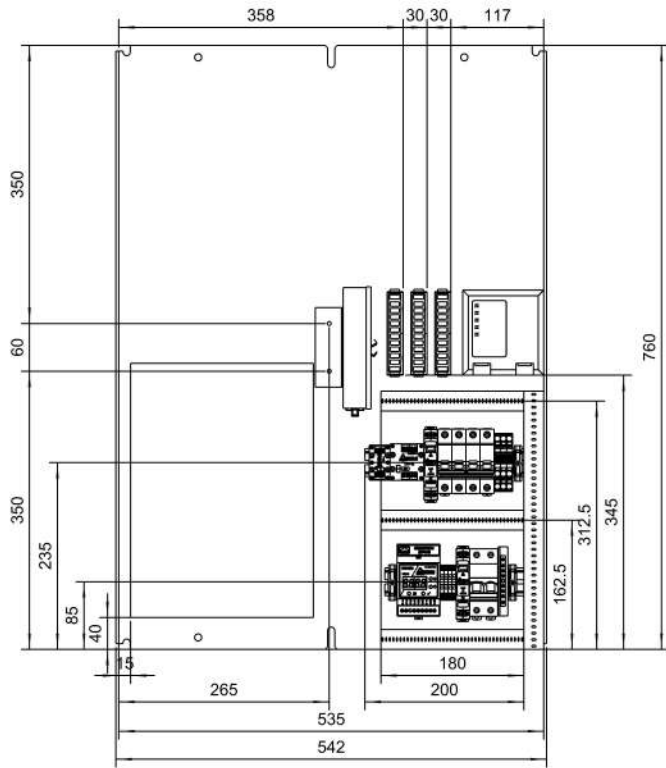

				ТША122-60.80.30-СТ-ГКД-08222 согласно Г.5.0000.22059-ТСВ/ГТП-00.000-КТСО 0/117 ГЧ			
Изм./Лист	№ докум.	Подп.	Дата	Термошкаф всепогодный Монтажный чертёж	Лист	Масса	Масштаб
Разраб.	Назарова				- В -		1:5
Проб.	Четвериков				Лист:	Листов:	
Т. контр.	Четвериков						
Н. контр.	Лемещук						
Утв.	Гречникова						
				000 "АМАДОН"			

Копировал

Формат А3

Перв. примен.

Справ. №

Подп. и дата

Инв. № дубл.

Взам. инв. №

Подп. и дата

Инв. № подл.

ТША122-60.80.30-СТ-ГКД-08222

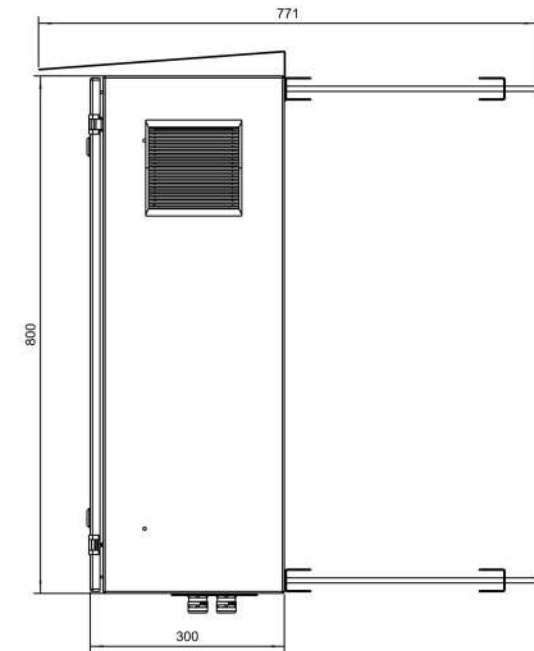
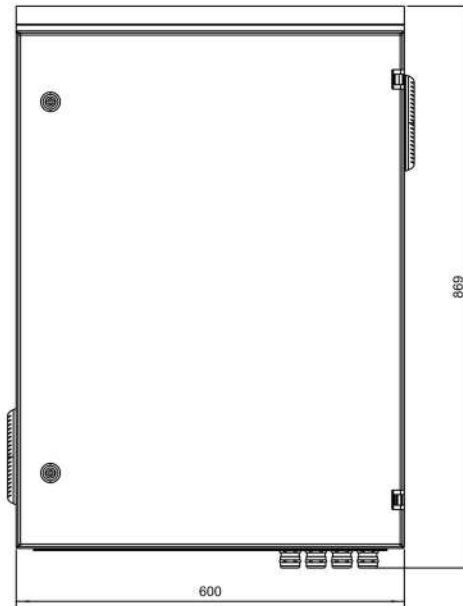
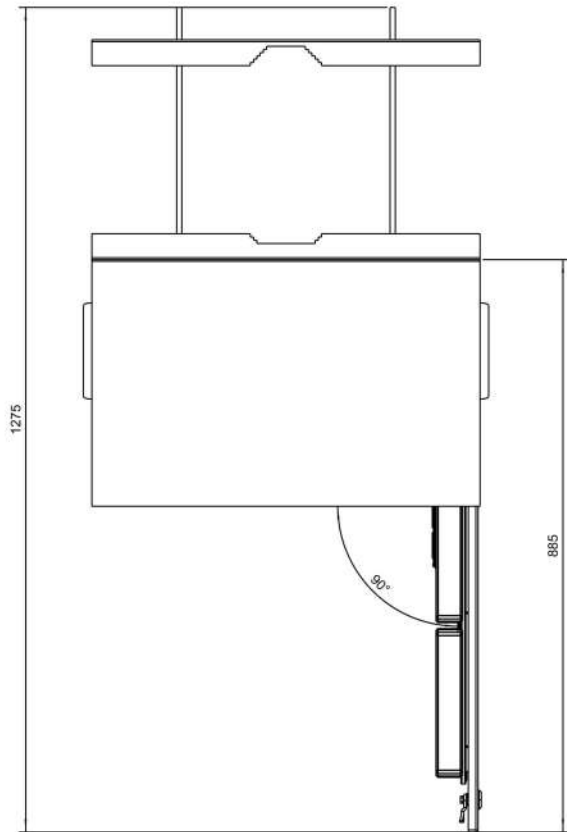

**Размеры для справок
Габаритные размеры упаковки
считать равными ШхВхГ (620х820х320)*

Счет 1138

					ТША122-60.80.30-СТ-ГКД-08222 согласно Г.5.0000.22059-ТСВ/ГТП-00.000-КТСО 0/17 ГЧ			
Изм.	Лист	№ докум.	Подп.	Дата	Термошкаф всепогодный Габаритный чертёж	Лит.	Масса	Масштаб
Разраб.		Назарова					- В -	
Проб.		Четвериков			Лист:		Листов:	
Т. контр.		Четвериков			ООО "АМАДОН"			
Н. контр.		Лемещук			Копировал			Формат А3
Утв.		Гречникава						

ТША122-60.80.30-СТ-ГКД-08222

Перф. примен.

Справ. №

Подп. и дата

Инд. № дубл.

Взам. инд. №

Подп. и дата

Инд. № подл.

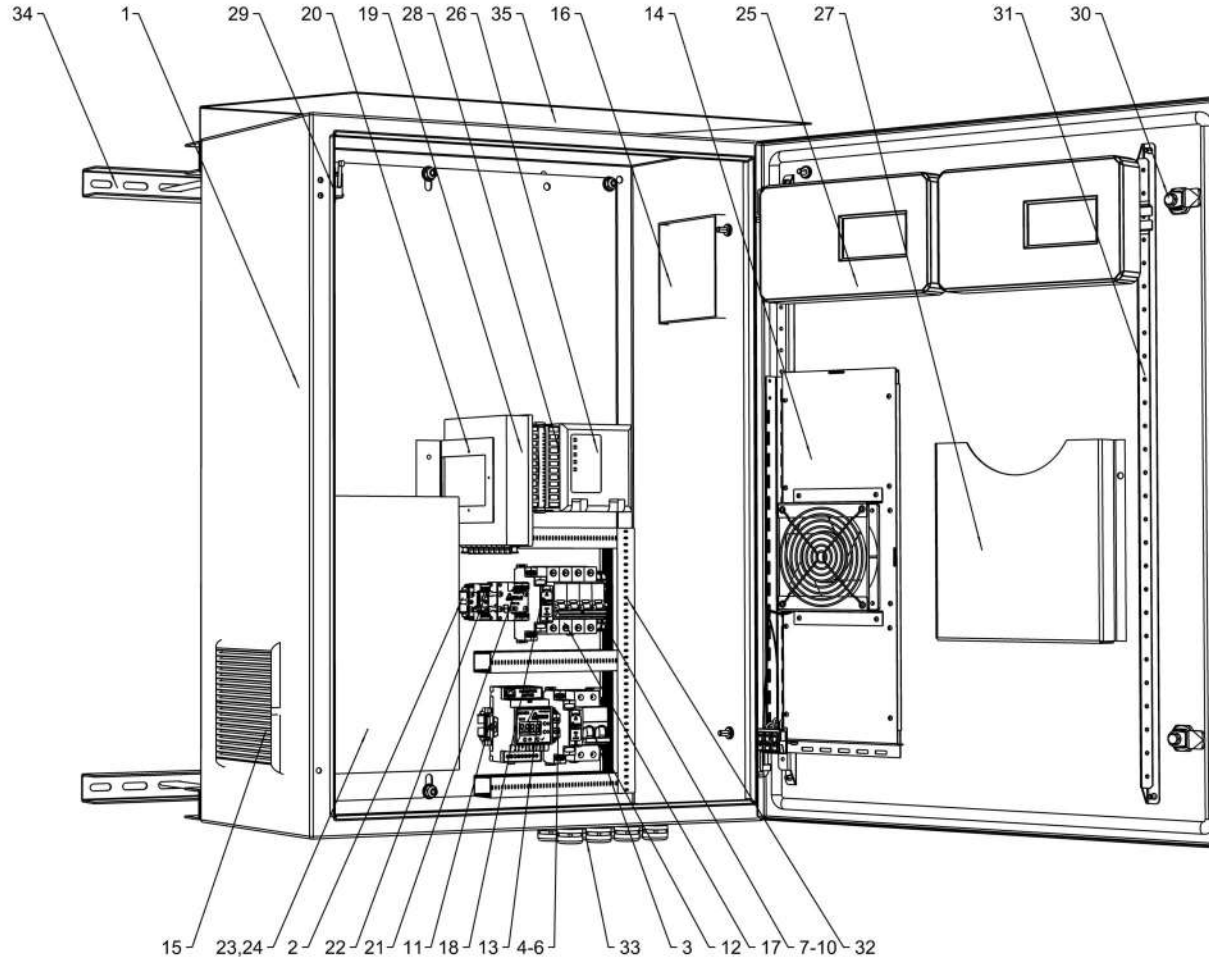

Счет 1138

					ТША122-60.80.30-СТ-ГКД-08222 согласно Г.5.0000.22059-ТСВ/ГТП-00.000-КТСО 0Л17 СО			
Изм./Лист	№ докум.	Подп.	Дата	Термошкаф всепогодный Схема расположения оборудования	Лит.	Масса	Масштаб	- В - 1:5
Разраб.	Назарова				Лист:	Листов:		
Проб.	Четвериков							
Т. контр.	Четвериков							
Н. контр.	Лемещук			ООО "АМАДОН"				
Утв.	Гречникова							

Копировал

Формат А3

Формат	Зона	Поз.	Обозначение	Наименование	Кол.	Примечание
				<u>Документация</u>		
A3			ТША122-60.80.30-СТ-ГКД-08222 ЭС	Схема электрическая принципиальная	1	
A3			ТША122-60.80.30-СТ-ГКД-08222 ГЧ	Габаритный чертеж	1	
A3			ТША122-60.80.30-СТ-ГКД-08222 СО	Схема расположения оборудования	1	
A4			ТША122-60.80.30-СТ-ГКД-08222 ПЗ	Перечень элементов электросхемы	1	
A4			ТША122-60.80.30-СТ-ГКД-08222 МЧ	Монтажный чертеж	1	
				<u>Детали</u>		
		1		Шкаф всепогодный	1	600x800x300мм
		2		Монтажный рельс (DIN-рейка) 35x7,5x2000	0,8	м.
		3		Автоматический выключатель ВКН 2P C10A	1	
		4		Клеммник на DIN-рейку 2,5 мм.кв. серый	2	
		5		Клеммник на DIN-рейку 2,5 мм.кв. синий	2	
		6		Концевой сегмент на клеммники AVK(2,5-10)	1	
		7		Клеммник на DIN-рейку 6 мм.кв. зеленый	1	
		8		Клеммник на DIN-рейку 6 мм.кв. серый	1	
		9		Клеммник на DIN-рейку 6 мм.кв. сини	1	
		10		Концевой сегмент на клеммники 6 мм.кв	1	
		11		Упор на DIN-рейку MR32, MR35 серый	2	
		12		Шина нулевая 8/1	1	
		13		Устройство контроля микроклимата УКМ-3М1	1	
		14		Нагреватель с вентилятором ГПА 240 Вт	1	
		15		Вентилятор	1	
		16		Решетка вентиляционная	2	
		17		Автоматический выключатель 4P СЗА	1	
		18		УЗП230-1 Устройство защиты линии питания напряжением 230В переменного тока	2	
		19		Кросс оптический	1	
		20		Крепление оптического кросса	1	
		21		ЗЛС-1Д Устройство защиты линий	2	
		22		ЗЛП-1-24 Устройство защиты линий	1	
		23		Резервированный источник питания РИП-24	1	
		24		Аккумулятор, 12В/7Ач	2	
		25		Сигнал-20П	2	
		26		С2000-ПИ	1	
		27		Карман для документации	1	
		28		Комплект защиты от перенапряжения с хомутом	3	
		29		Датчик открытия	1	
		30		Индивидуальный замок	1	
		31		Рейка на дверь	2	
		32		Кабель-канал	1	м.
		33*		Кабельный ввод PG 21	1	
		34*		Крепление на опрору КМАЗ	1	
		35*		Козырек для шкафа К-2	1	

* входит в комплект поставки (устанавливается заказчиком)

					ТША122-60.80.30-СТ-ГКД-08222 согласно Г.5.0000.22059-ТСВ/ГТП-00.000-КТСО 0/117 СО				
Изм.	Лист	№ докум.	Подп.	Дата					
Разраб.	Назарова				Термошкаф с обогревом и вентиляцией Перечень оборудования			Лист	Листов
Пров.	Четвериков							- В -	1
Н. контр.	Лемещук				ООО "АМАДОН"				
Утв.	Гречникова								

Перв. примен.

Справ. №

Подп. и дата

Инв. № дубл.

Взам. инв. №

Подп. и дата

Инв. № подл.

ТША122-60.80.30-СТ-ГКД-08222 ЭС

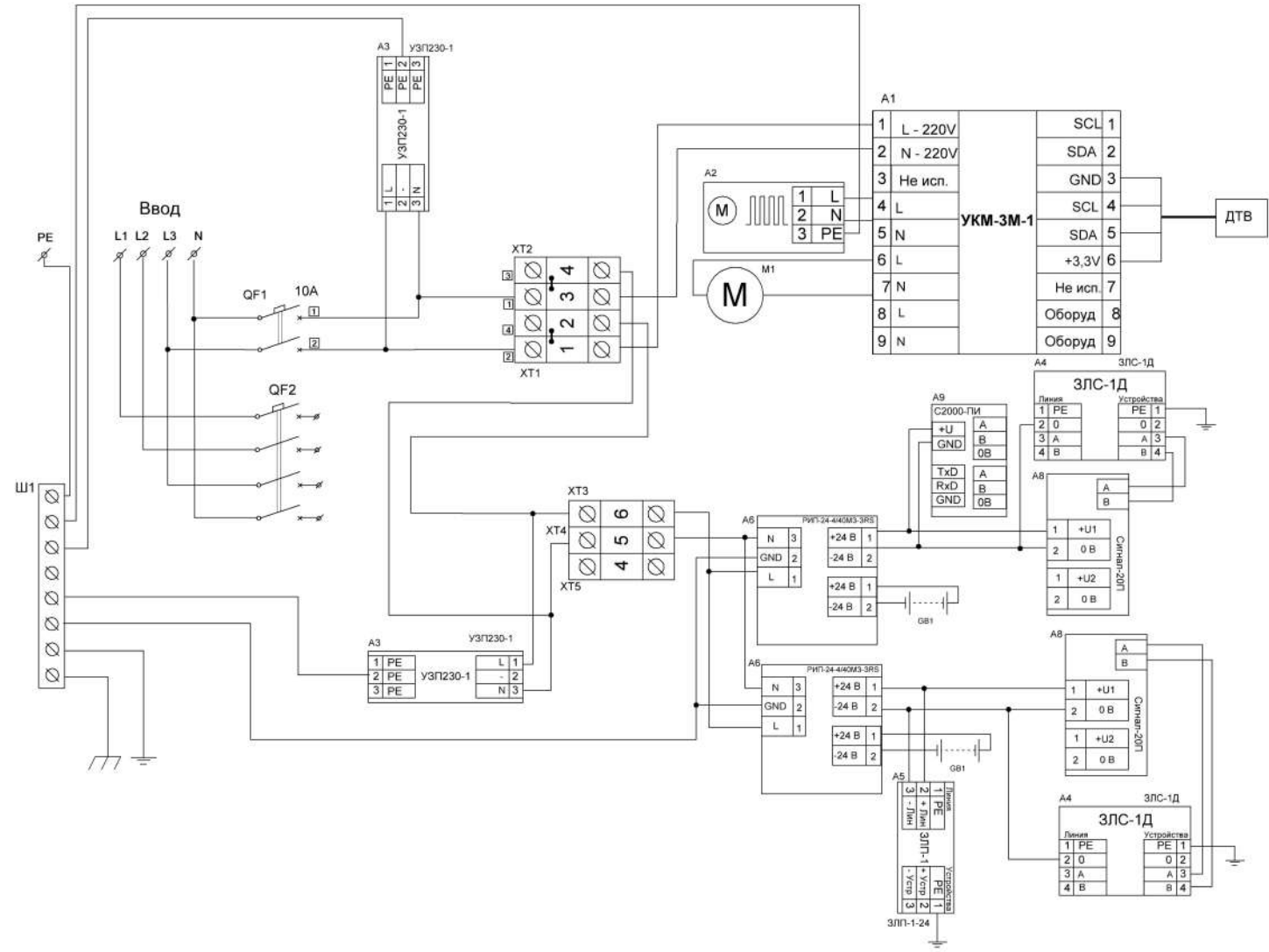

Счет 1138

				ТША122-60.80.30-СТ-ГКД-08222 ЭС				
Изм.	Лист	№ докум.	Подпись	Дата	Термошкаф с обогревом и вентиляцией	Лит.	Масса	Масштаб
		Разраб.	Васильева			- В -		
		Провер.	Четвериков		Схема электрическая принципиальная	Лист 1	Листов 1	
		Т. контр.	Четвериков					
		Н. контр.	Лемещук					
		Утверд.	Гречникова					
						ООО "АМАДОН"		

Копировал

Формат А3

