

Формат	Зона	Поз.	Обозначение	Наименование	Кол.	Примечание
<u>Документация</u>						
A3			ТШУ-60.120.40-30822 ЭС	Схема электрическая принципиальная	1	
A3			ТШУ-60.120.40-30822 ГЧ	Габаритный чертеж	1	
A3			ТШУ-60.120.40-30822 СО	Схема расположения оборудования	1	
<u>Детали</u>						
	1			Шкаф всепогодный	1	600x1200x400мм
	2			Монтажный рельс (DIN-рейка) 35x7,5x2000	1,2	м
	3			Автоматический выключатель ВКН 3P C63A	2	
	4			УЗИП тип 1+2 ac - трёхфазный	2	
	5			УЗИП для сети постоянного тока - 48 В DC	2	
	6			Клемма вводная силовая 6-50мм2 3х-рядная	4	
	7			Клемма вводная силовая 6-50мм2 2х-рядная	12	
	8			Упор на DIN-рейку MR32, MR35 серый	8	
	9			Шина нулевая 8/1	1	
	10			Шина нулевая 12/1	1	
	11			Устройство защиты линий связи RS-485	3	
	12			Устройство защиты линий питания 48 В	3	
	13			Колодка клеммная	2	
	14			Терминал клеммный до 2,5 мм2 25А 12 пар	6	
	15			Плавкая вставка с держателем	4	
	16			Регистратор импульсов тока и молний	1	
	17			Кабель - каналкабель	5,5	м
	18			Карман для документации	1	
	19*			Цоколь, к-т	2	
	20*			Кабельный ввод PG 29	18	

* входит в комплект поставки (устанавливается заказчиком)

				ТШУ-60.120.40-30822 согласно ОЛ					
				4505.00.P.01.Kz.7.9.ЭМ.0/4					
Изм.	Лист	№ докум.	Подп.	Дата	Термошкаф всепогодный Перечень оборудования		Лист	Листов	
Разраб.	Назарова						- К -	1	1
Пров.	Четвериков						ООО "АМАДОН"		
Н. контр.	Лемещук								
Утв.	Гречникова								

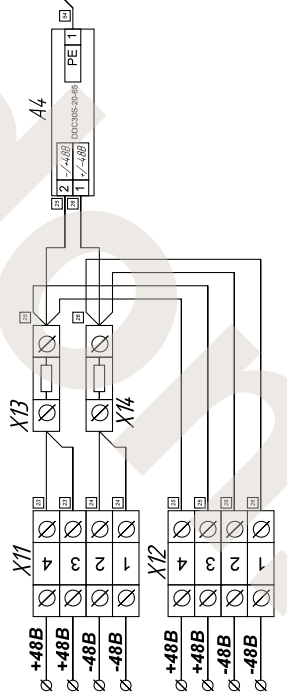
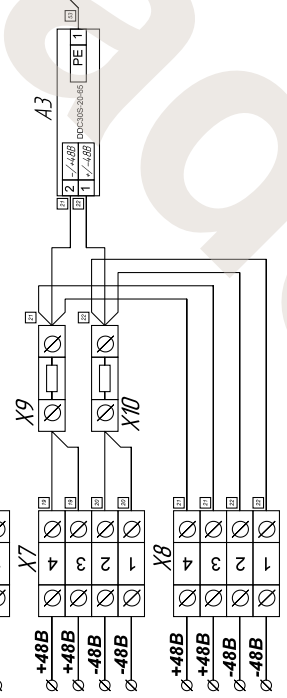
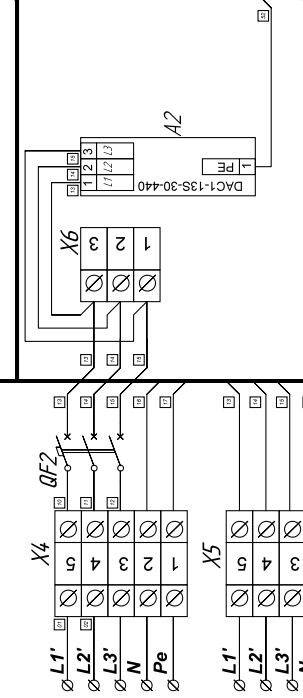
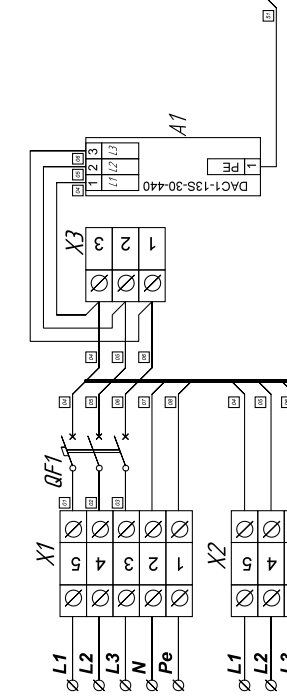
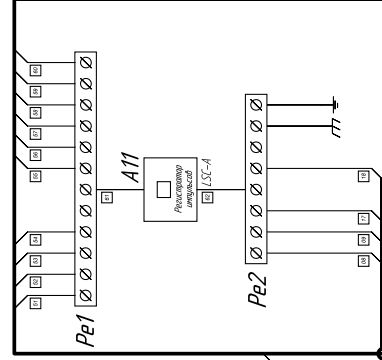
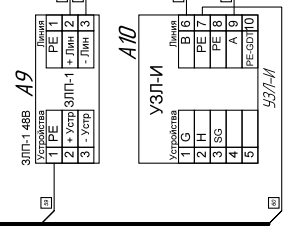
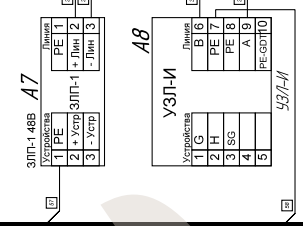
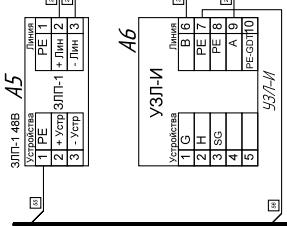
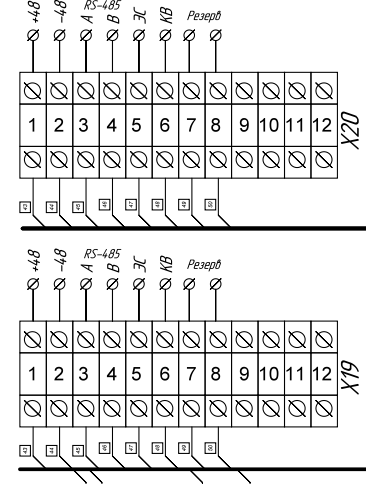
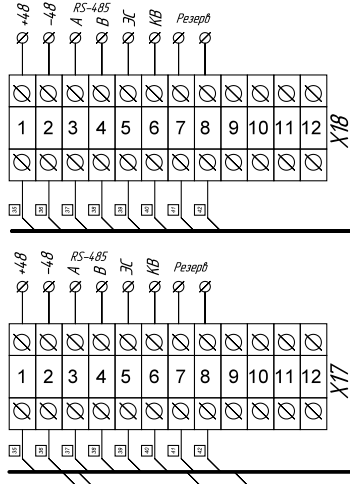
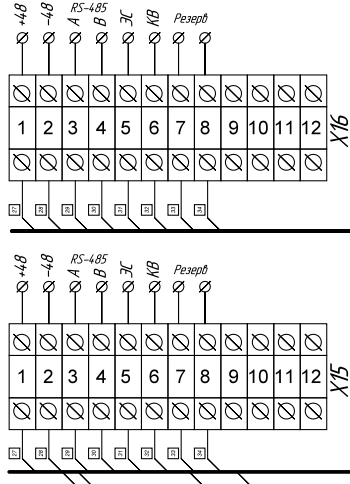

ТШУ-60.120.40-30822

Схема электрическая
принципиальная

Лист	К	Масса	Масштаб
Лист	-	-	-
Лист	-	-	-

ООО "АМАДОН"

Формат А3

Копировать

Легр. нрмен.

Српд. №

Пддн. и ддтд

Идд. № дддд

Вддд. Идд. №

Пддд. и дддд

Идд. № пддд

ТШУ-60.120.40-30822

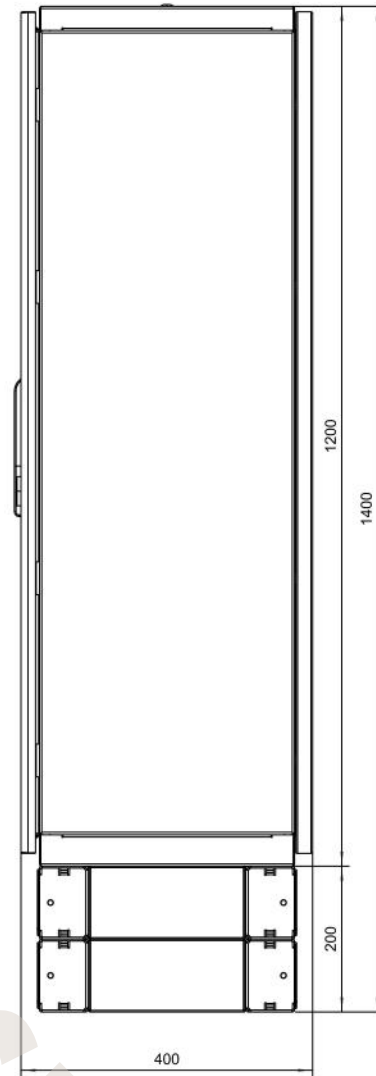
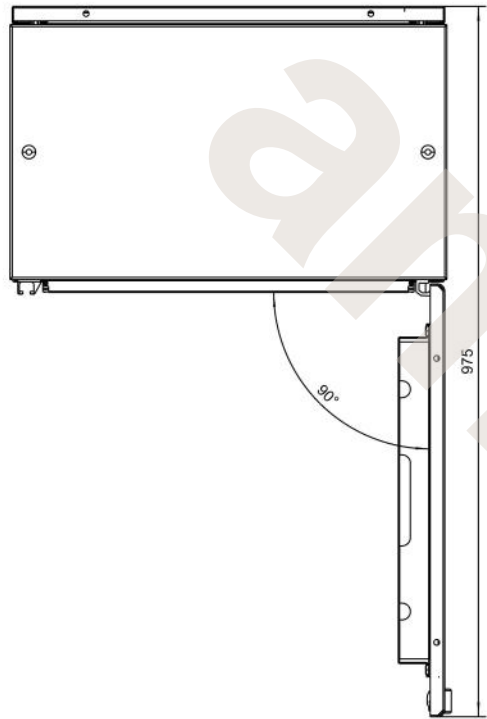

**Размеры для справок
Габаритные размеры упаковки
считать равными ШхВхГ (620x1220x420)*

Счет 2603.1

					ТШУ-60.120.40-30822 согласно ОЛ 4505.00.Р.01.Кз.7.9.ЭМ.0Л4 ГЧ			
Изм.	Лист	№ докум.	Подп.	Дата	Термошкаф всепогодный Габаритный чертёж	Лит.	Масса	Масштаб
Разраб.	Назарова					- К -		1:7
Проб.	Четвериков					Лист:	Листов:	
Т. контр.	Четвериков							
Н. контр.	Лемещук							
Утв.	Гречникова							

Копировал

Формат А3

ООО "АМАДОН"

Перв. примен.

Справ. №

Подп. и дата

Инд. № дубл.

Взам. инд. №

Подп. и дата

Инд. № подл.

ТШУ-60.120.40-30822

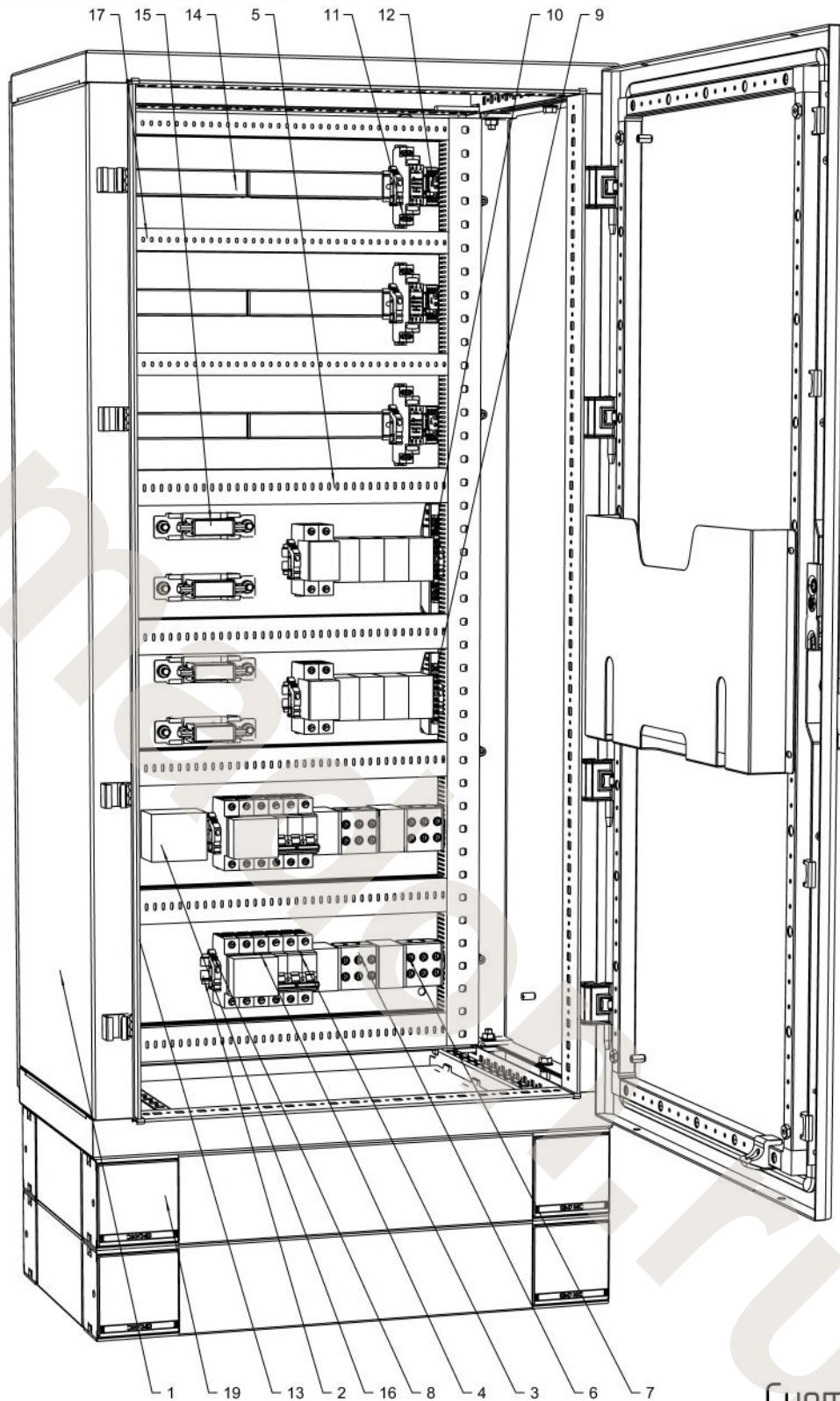

Счет 2603.1

ТШУ-60.120.40-30822 согласно ОЛ
4505.00.Р.01.Кз.7.9.ЭМ.0Л4 СО

Термошкаф всепогодный
Схема расположения оборудования

Лист	Масса	Масштаб
- К -		1:5
Лист:	Листов:	

ООО "АМАДОН"

Перв. примен.

Справ. №

Подп. и дата

Инв. № дубл.

Взам. инв. №

Подп. и дата

Инв. № подл.

Изм.	Лист	№ докум.	Подп.	Дата
Разраб.		Назарова		
Проб.		Четвериков		
Т. контр.		Четвериков		
Н. контр.		Лемещук		
Утв.		Гречникова		