

Серия ML - необслуживаемые свинцово-кислотные батареи емкостью 26-200 Ач для использования с ИБП и в телекоммуникационных системах, а также с инверторами и в альтернативной энергетике. Высокая эффективность рекомбинации выделяемых газов позволяет устанавливать батареи в помещениях без принудительной вентиляции. Отличные характеристики в широком диапазоне разрядных токов позволяют рекомендовать батареи серии ML для решения большинства задач.



### Конструкция батареи

Компоненты	Пластина +	Пластина -	Корпус	Крышка	Клапан	Клемма	Сепаратор	Электролит
Материал	Диоксид свинца	Свинец	ABS	ABS	Резиновый	Медь	Стекловолокно	Серная кислота

### Основные характеристики

Номинальное напряжение	12 В
Число элементов	6
Срок службы	10 лет
Номинальная емкость (C <sub>10</sub> , 10.5 В, 25°C)	200 Ач
Внутреннее сопротивление полностью заряженной батареи (20°C)	3.5 мОм
Саморазряд (в среднем)	3% емкости в месяц при 25°C
Диапазон рабочих температур	Разряд: -15~50°C
	Заряд: -10~50°C
	Хранение: -20~50°C
Максимальный ток разряда (25°C)	1400 А (5 с)
Заряд (25°C)	Циклический режим: 14.5 - 15.0 В
	Максимальный ток заряда 60 А
	Температурный коэффициент -30 мВ/°C
Заряд (25°C)	Буферный режим: 13.5 - 13.8 В
	Температурный коэффициент -18 мВ/°C

### Размеры и вес

Длина, мм	522
Ширина, мм	238
Высота, мм	218
Общая высота, мм	222
Масса, кг	59.5

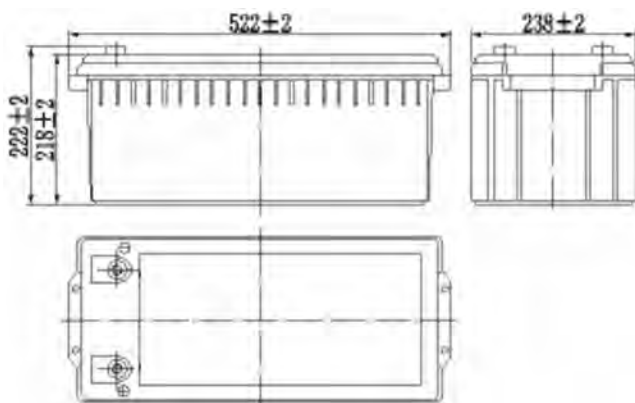
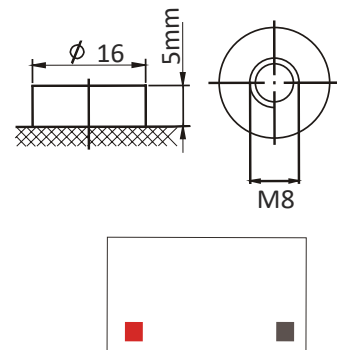

### Разряд постоянным током (Ампер) при 25°C

Конечное напряжение на ячейку, В	15мин	30мин	1ч	2ч	3ч	5ч	10ч	20ч
1.60	336	201	124	73.1	52.6	35.9	20.4	10.8
1.65	328	197	122	72.6	52.3	35.7	20.3	10.8
1.70	316	191	119	72.0	52.0	35.4	20.3	10.7
1.75	305	186	115	70.9	51.6	35.2	20.1	10.7
1.80	289	179	111	69.1	50.1	34.1	20.0	10.6

### Разряд постоянной мощностью (Ватт на элемент) при 25°C

Конечное напряжение на ячейку, В	15мин	30мин	1ч	2ч	3ч	5ч	10ч	20ч
1.60	615	376	235	141	103	70.7	40.5	21.5
1.65	600	368	231	140	103	70.3	40.5	21.5
1.70	578	357	226	139	102	69.8	40.3	21.5
1.75	558	349	218	137	101	69.3	40.0	21.3
1.80	529	336	211	133	98.2	67.3	39.8	21.2

Указанные параметры - средние значения, полученные после трех циклов заряда/разряда.

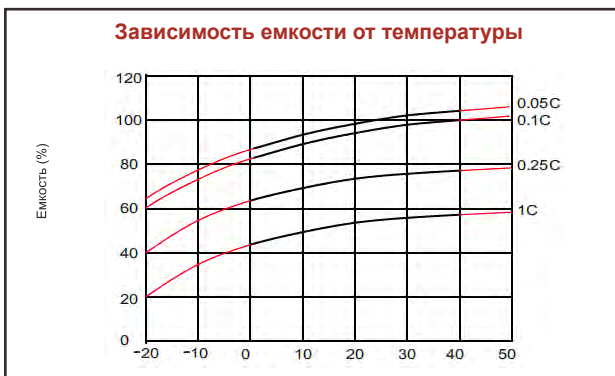
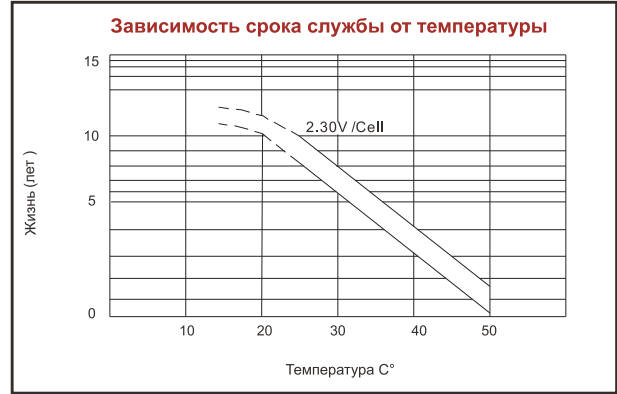
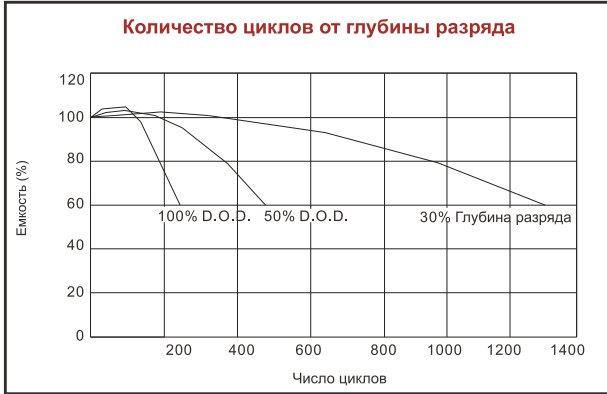
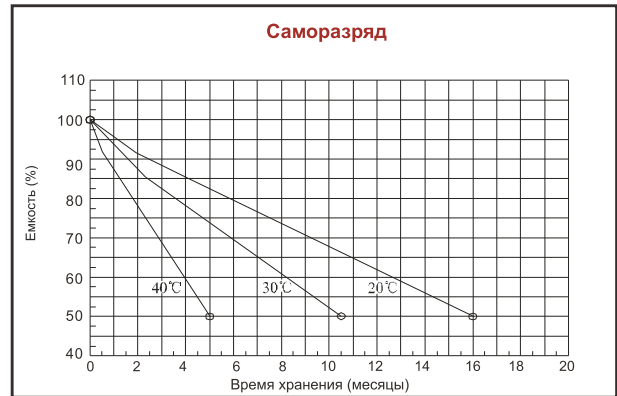
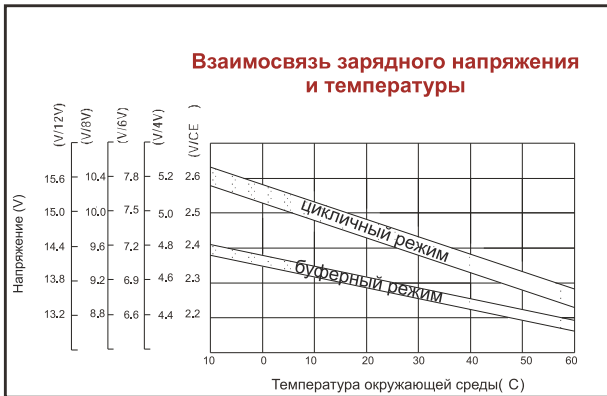
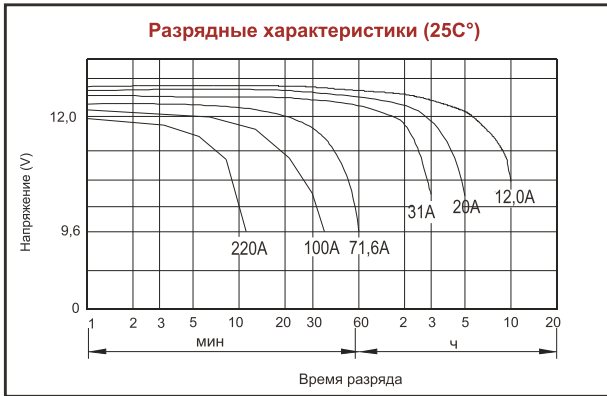

AQQU оставляет за собой право изменять характеристики оборудования без предварительного уведомления в рамках политики постоянного совершенствования выпускаемой продукции.